

330 kV AS valdymo pulto planas M 1:100

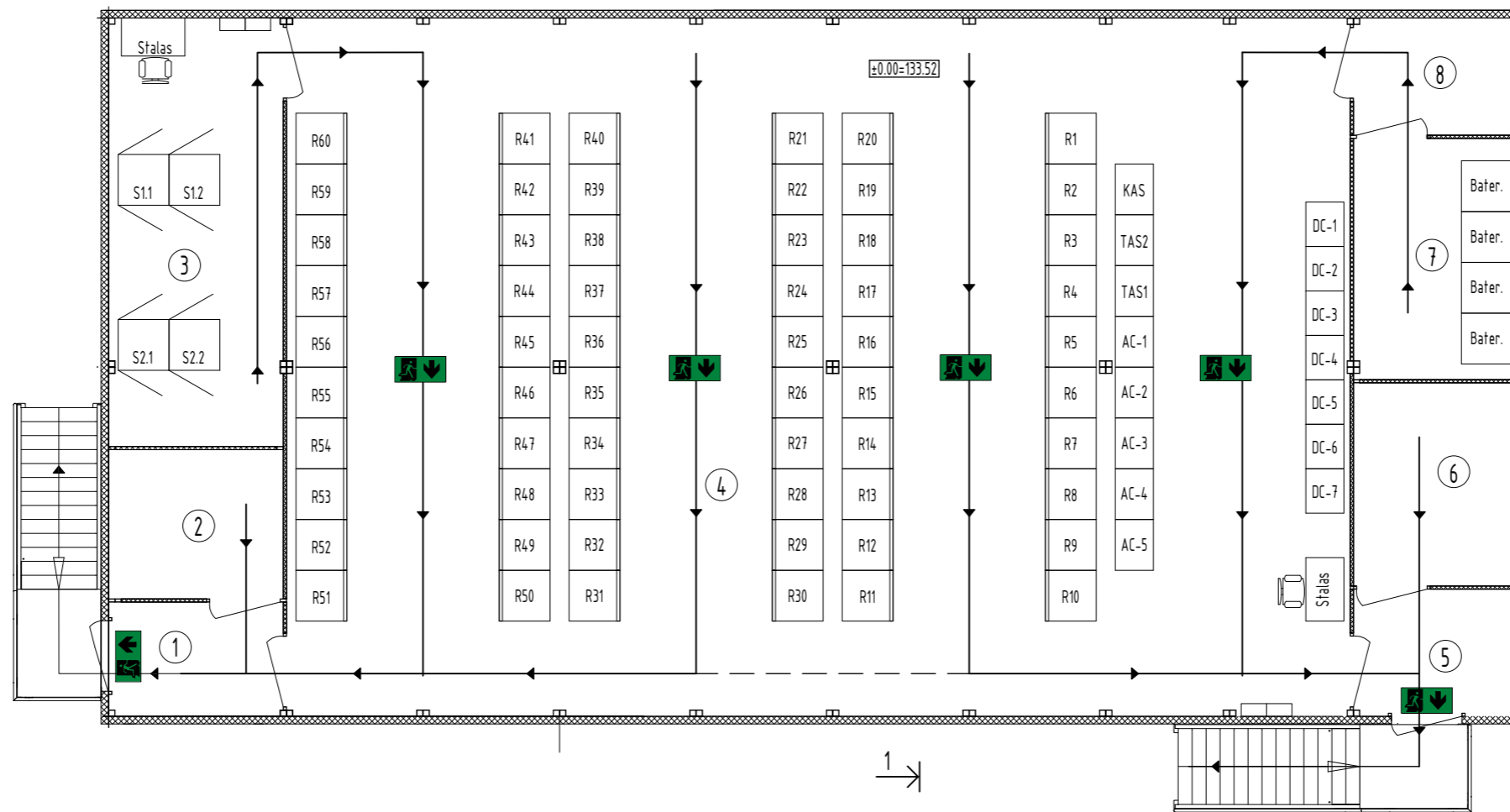

Sutartiniai ženklai:

- Pagrindinis evakuacijos kelias
- Avarinis evakuacijos kelias
- Evakuacinis išėjimas



0	2023 07	Statybos leidimui, konkursui		
LAIDA	IŠLEIDIMO DATA	LAIDOS STATUSAS. KEITIMO PRIEŽASTIS (JEI TAIKOMA)		
KVAL. PATV. DOK. NR.	Energetikos projektai PROJEKTAVIMAS IR KONSULTACIJOS Islandijos pl. 217-8, 2 a., 49165 Kaunas, Tel. +370 37 211714 El. paštas info@enpro.lt		STATINIO PROJEKTO PAVADINIMAS	
37745	PV	Renatas Jančiauskas	330 kV skirstyklos inžinerinių statinių ir gamybos, pramonės paskirties pastato, Telšių r. sav., Degaičių sen., Medinių k. 7, statybos projektas	
A 1782	PDV	Mindaugas Žumeris	STATINIO NUMERIS IR PAVADINIMAS, DOKUMENTO PAVADINIMAS	
	Inž.	Ignas Ramanaukas		
lt	STATYTOJAS IR (ARBA) UŽSAKOVAS		DOKUMENTO ŽYMUO	
	"LITGRID" AB		2022-36-02-PP-SA.B-01	LAPAS
				LAPŲ
			1	1

330 kV AS valdymo pulsto pjūvis 1-1 M 1:50

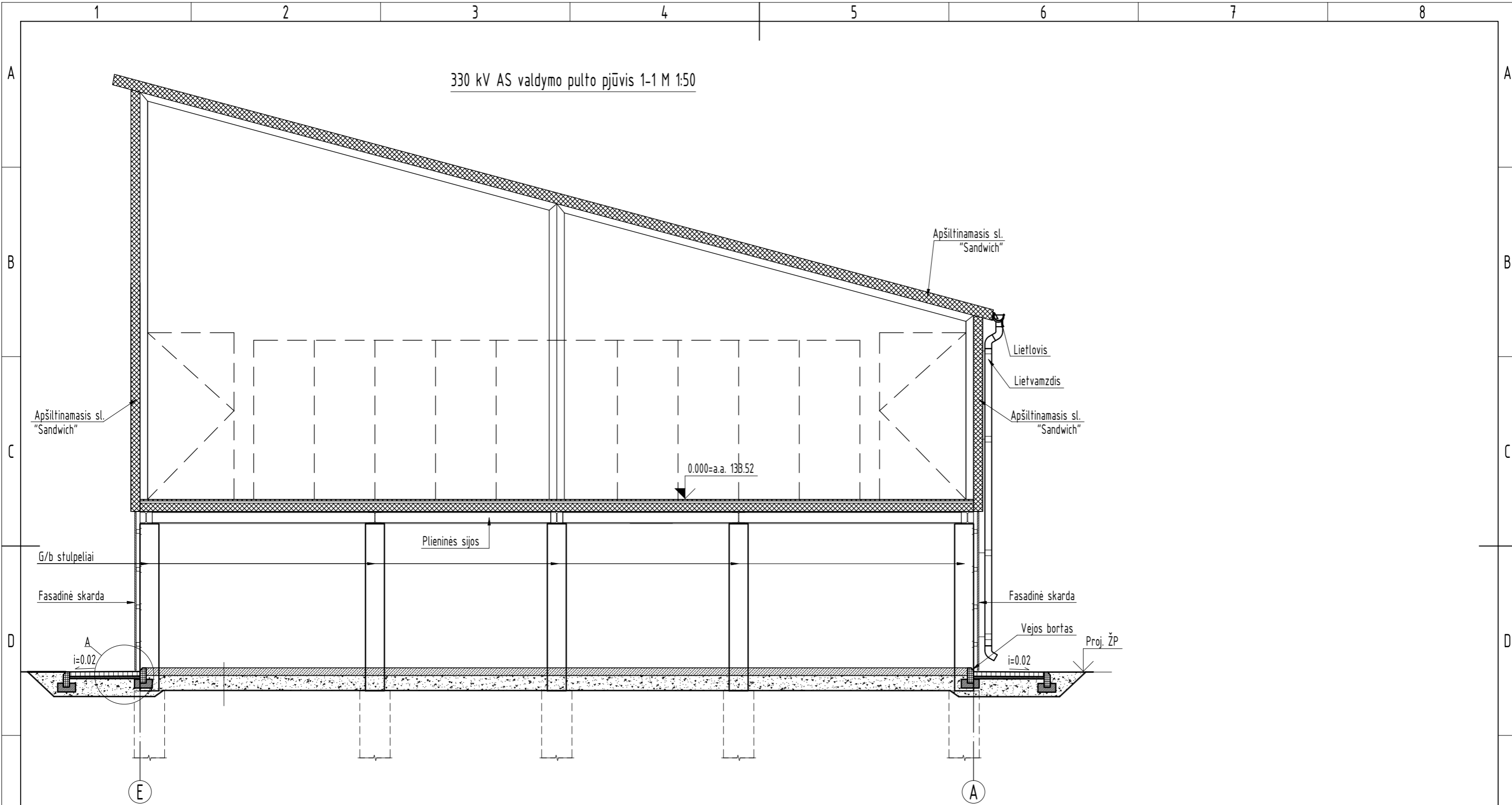

0	2023 07	Statybos leidimui, konkursui		
LAIDA	IŠLEIDIMO DATA	LAIDOS STATUSAS. KEITIMO PRIEŽASTIS (JEI TAIKOMA)		
KVAL. PATV. DOK. NR.	 Energetikos projektai PROJEKTAVIMAS IR KONSULTACIJOS		STATINIO PROJEKTO PAVADINIMAS 330 kV skirstytoklos inžinerinių statinių ir gamybos, pramonės paskirties pastato, Telšių r. sav., Degaičių sen., Medinių k. 7, statybos projektas	
37745	PV	Renatas Jančiauskas	STATINIO NUMERIS IR PAVADINIMAS, DOKUMENTO PAVADINIMAS	
A 1782	PDV	Mindaugas Žumeris	330 kV AS valdymo pulsto skersinis pjūvis	
	Inž.	Ignas Ramanaukas		
lt	STATYTOJAS IR (ARBA) UŽSAKOVAS		DOKUMENTO ŽYMUO	
	"LITGRID" AB		2022-36-02-PP-SA.B-02	
			LAPAS	LAPŲ
			1	1

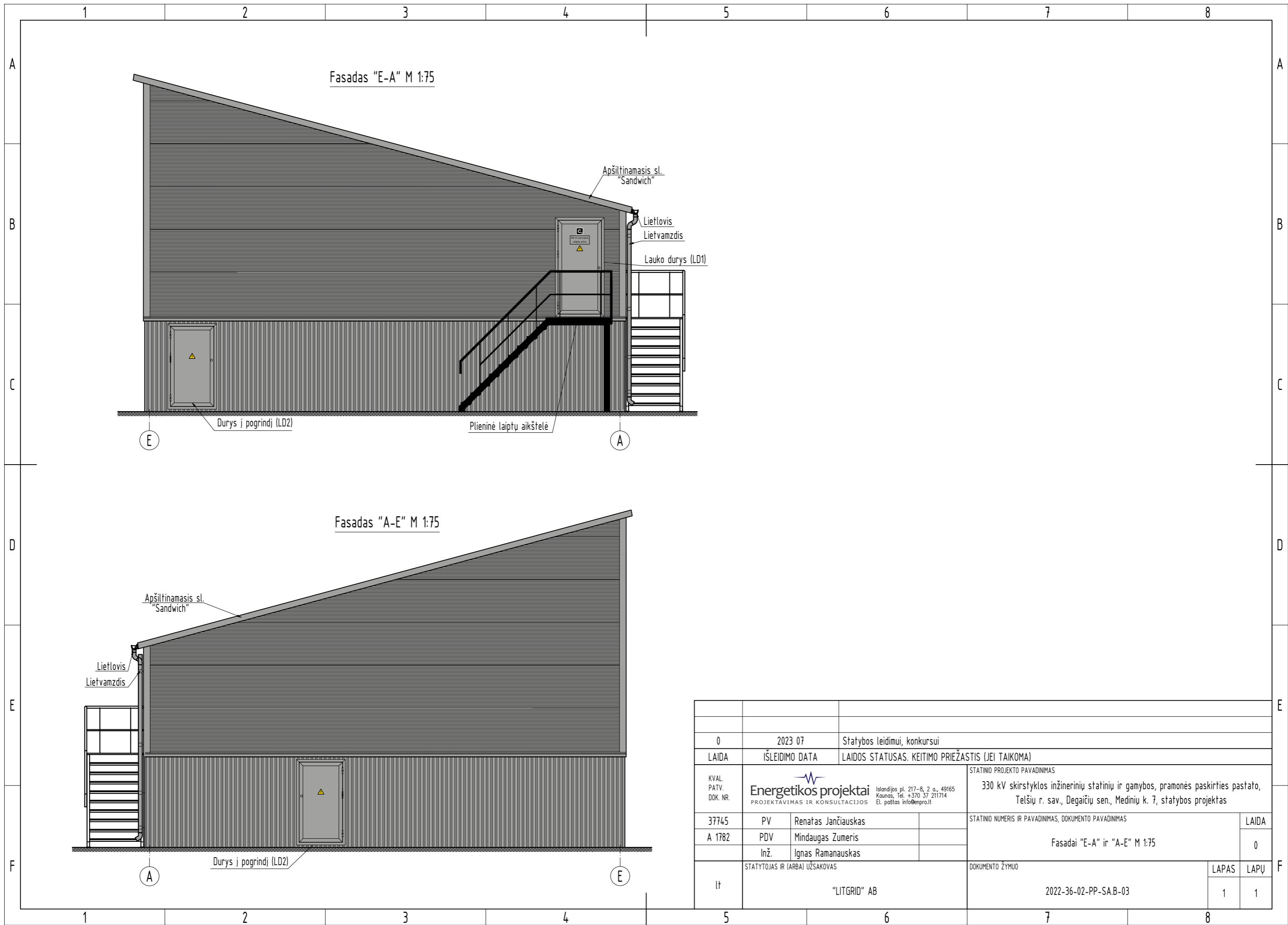

0	2023 07	Statybos leidimui, konkursui		
LAIDA	IŠLEIDIMO DATA	LAIDOS STATUSAS. KEITIMO PRIEŽASTIS (JEI TAIKOMA)		
KVAL. PATV. DOK. NR.	Energetikos projektai PROJEKTAVIMAS IR KONSULTACIJOS		STATINIO PROJEKTO PAVADINIMAS 330 kV skirstyklos inžinerinių statinių ir gamybos, pramonės paskirties pastato, Telšių r. sav., Degaičių sen., Medinių k. 7, statybos projektas	
37745	PV	Renatas Jančiauskas	STATINIO NUMERIS IR PAVADINIMAS, DOKUMENTO PAVADINIMAS Fasadai "E-A" ir "A-E" M 1:75	
A 1782	PDV	Mindaugas Žumeris		
	Inž.	Ignas Ramanaukas		
lt	STATYTOJAS IR (ARBA) UŽSAKOVAS		DOKUMENTO ŽYMUO	
	"LITGRID" AB		2022-36-02-PP-SA.B-03	LAPAS LAPŲ
			1	1

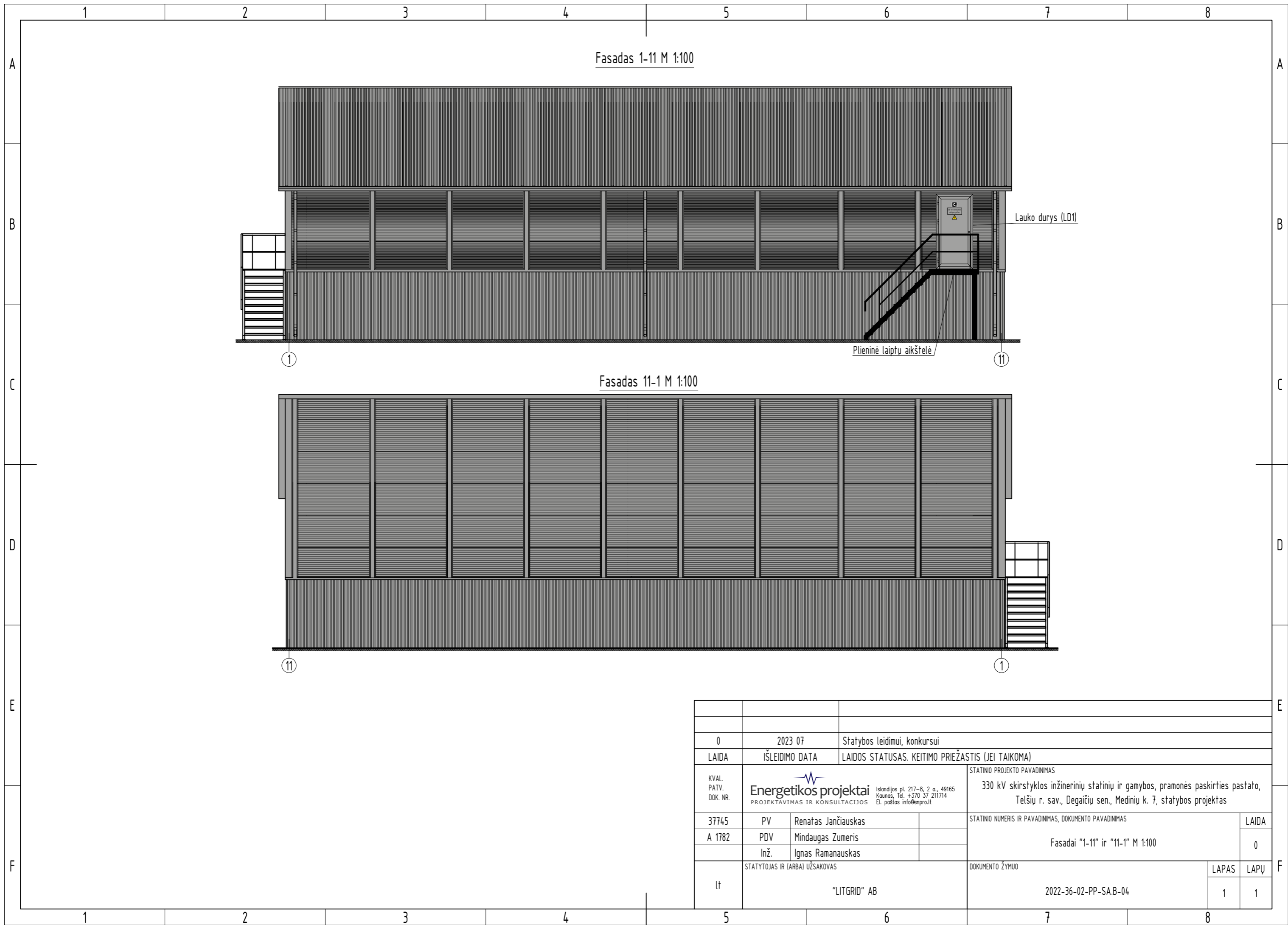

0		2023 07	Statybos leidimui, konkursui	
LAIDA	ISLEIDIMO DATA	LAIDOS STATUSAS. KEITIMO PRIEŽASTIS (JEI TAIKOMA)		
KVAL. PATV. DOK. NR.	 Projektavimas ir konsultacijos		STATINIO PROJEKTO PAVADINIMAS	
37745	PV	Renatas Jančiauskas	330 kV skirstyklos inžinerinių statinių ir gamybos, pramonės paskirties pastato, Telšių r. sav., Degaičių sen., Medinių k. 7, statybos projektas	
A 1782	PDV	Mindaugas Žumeris	STATINIO NUMERIS IR PAVADINIMAS, DOKUMENTO PAVADINIMAS	
	Inž.	Ignas Ramanaukas		
lt	STATYTOJAS IR (ARBA) UŽSAKOVAS		DOKUMENTO ŽYMUO	
	"LITGRID" AB		2022-36-02-PP-SA.B-04	LAPAS
				LAPŲ
			1	1

Situacijos schema

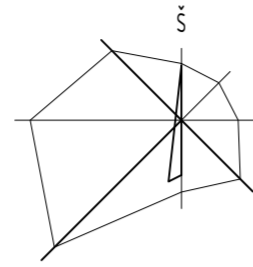
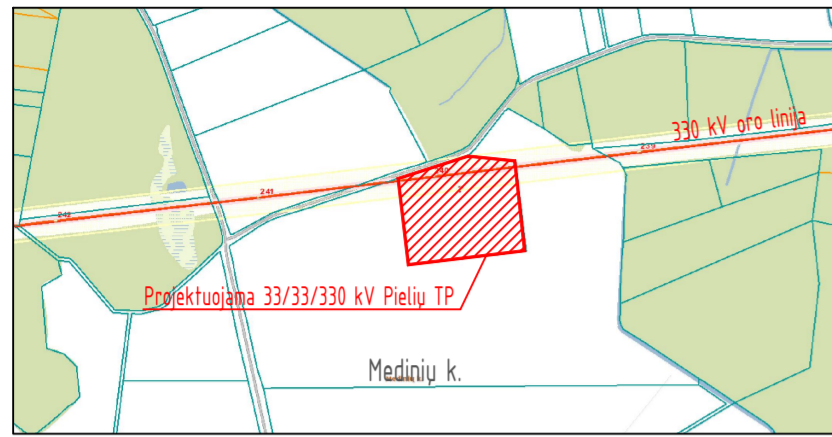

Sutartiniai žymėjimai

Eil. Nr.	Pavadinimas	Žymėjimas
1	Sklypo ribos	
2	330 kV oro linijos apsaugos zona	
3		

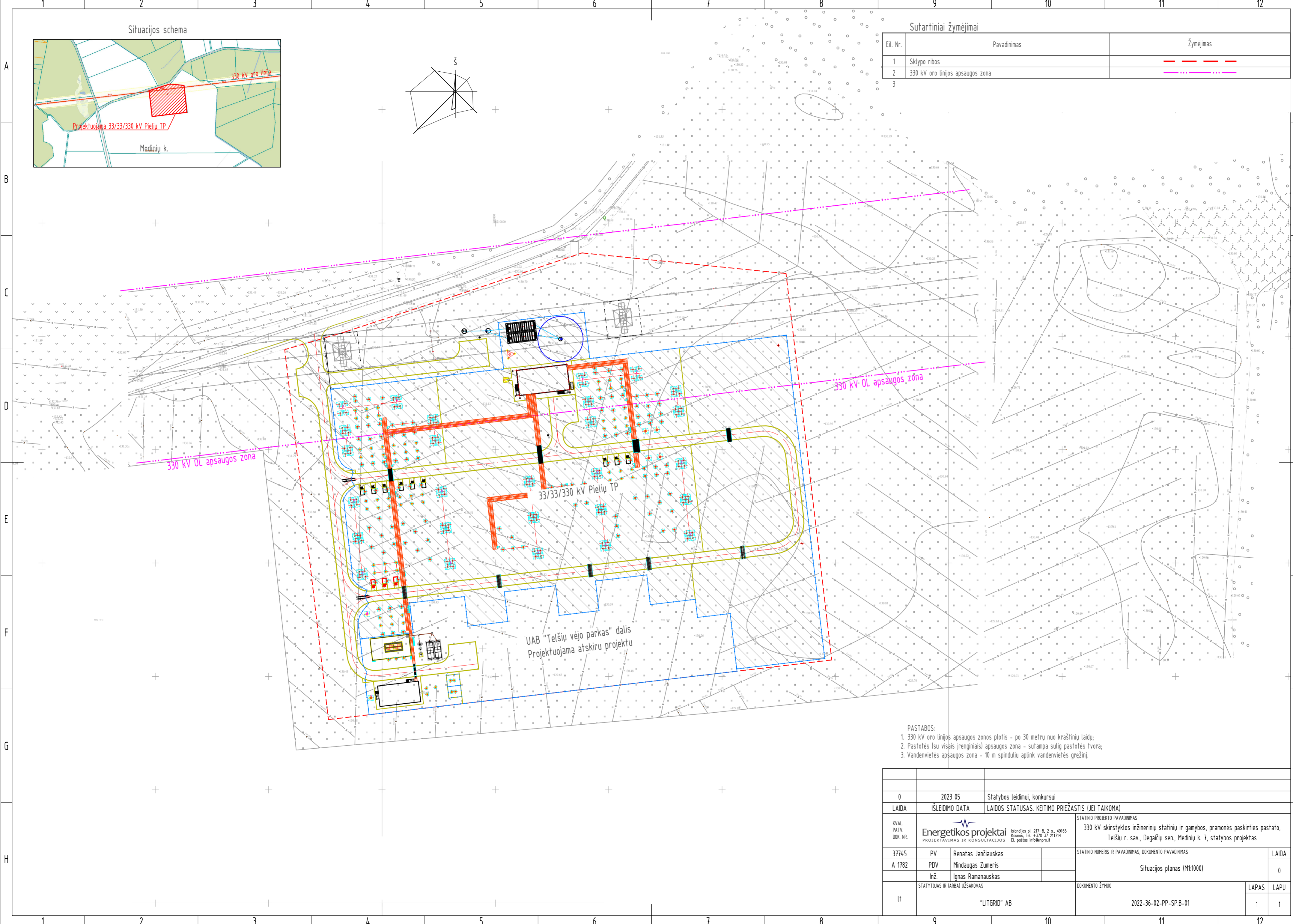

UAB "Telšių vėjo parkas" dalis
Projektuojama atskiru projektu

- PASTABOS:
- 330 kV oro linijos apsaugos zonos plotis - po 30 metrų nuo kraštinių laidų;
 - Pastotės (su visais įrenginiais) apsaugos zona - sutampa su pastotės tvora;
 - Vandenvietės apsaugos zona - 10 m spinduliu aplink vandenvietės gręžinį.

0	2023 05	Statybos leidimui, konkursui
LAIDA	IŠLEIDIMO DATA	LAIDOS STATUSAS. KEITIMO PRIEŽASTIS (JEI TAIKOMA)
KVAL. PATV. DOK. NR.	Energetikos projektai Projektavimas ir konsultacijos Ištandžio pl. 217-B, 2 o. 49165 Kaunas, tel. +370 37 211714 El. paštas info@enpro.lt	
37745	PV	Renatas Jančiauskas
A 1782	PDV	Mindaugas Zumeris
	Inž.	Ignas Ramanauskas
It	STATYTOJAS IR (ARBA) UŽSAKOVAS	"LITGRID" AB
	STATINIO PROJEKTO PAVADINIMAS	330 kV skirstytoklos inžinerinių statinių ir gamybos, pramonės paskirties pastato, Telšių r. sav., Degaičių sen., Medinių k. 7, statybos projektas
	STATINIO NUMERIS IR PAVADINIMAS, DOKUMENTO PAVADINIMAS	Situacijos planas (M1:1000)
	STATYTOJAS IR (ARBA) UŽSAKOVAS	DOKUMENTO ŽYMUO
		2022-36-02-PP-SP-B-01
	LAIDA	0
	LAPAS	1
	LAPŲ	1

Išorinės tvoros fragmentas M 1:30

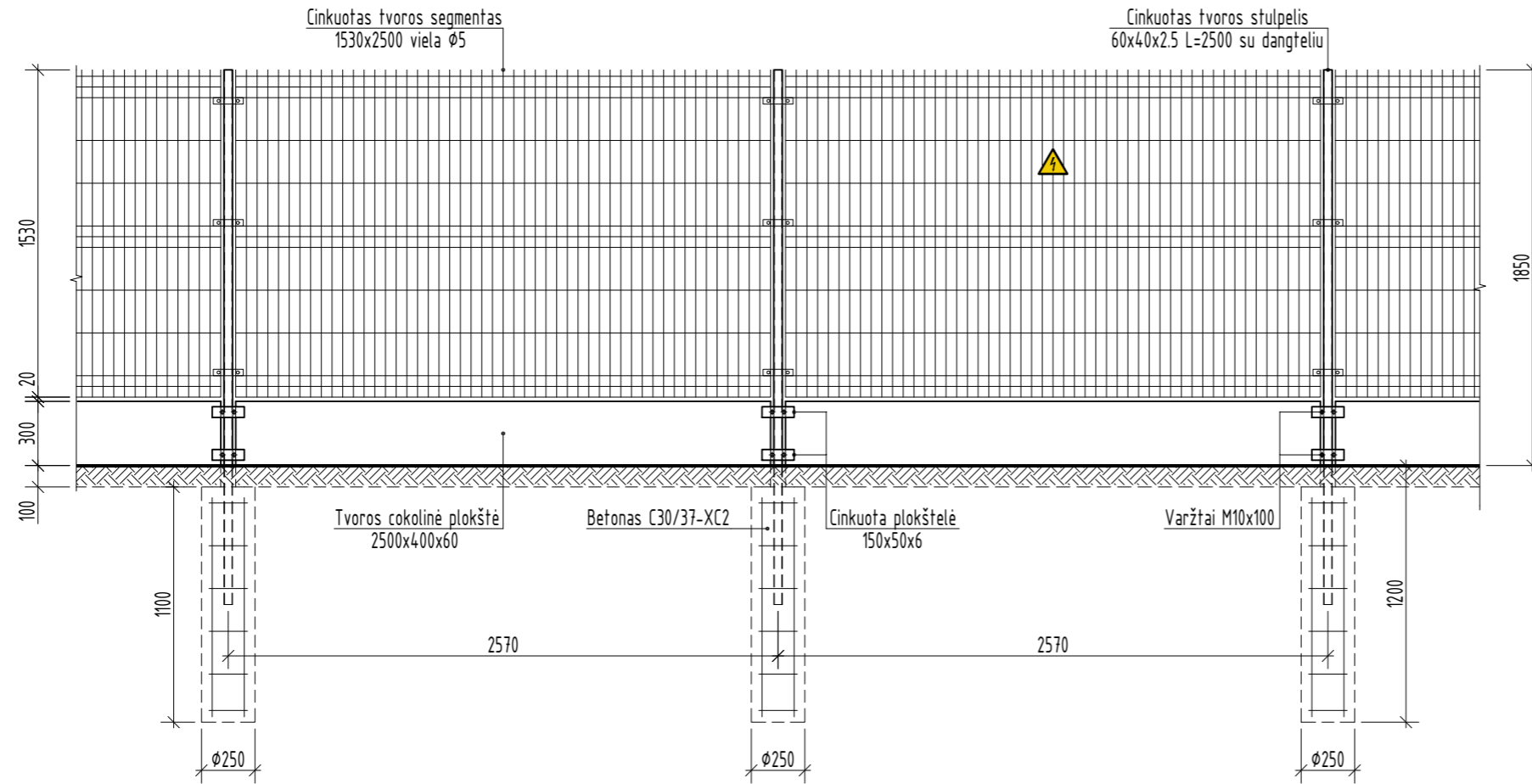

Pamato armavimas M 1:20

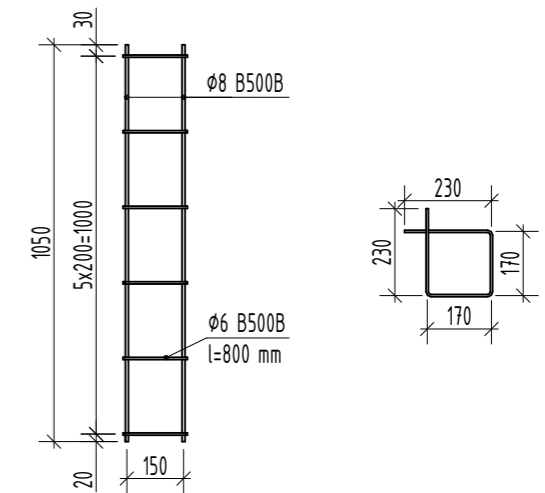

0	2023 04	Statybos leidimui, konkursui
LAIDA	IŠLEIDIMO DATA	LAIDOS STATUSAS. KEITIMO PRIEŽASTIS (JEI TAIKOMA)
KVAL. PATV. DOK. NR.	 Energetikos projektai PROJEKTAVIMAS IR KONSULTACIJOS Islandijos pl. 217-8, 2 o., 49165 Kaunas, Tel. +370 37 211714 El. paštas info@epro.lt	
37745	PV	Renatas Jančiauskas
A 1782	PDV	Mindaugas Žumeris
lt	STATYTOJAS IR (ARBA) UŽSAKOVAS	DOKUMENTO ŽYMUO
	"LITGRID" AB	2022-36-02-PP-SP.B-07
		STATINIO PROJEKTO PAVADINIMAS
		330 kV skirstyklos inžinerinių statinių ir gamybos, pramonės paskirties pastato, Telšių r. sav., Degaičių sen., Medinių k. 7, statybos projektas
		STATINIO NUMERIS IR PAVADINIMAS, DOKUMENTO PAVADINIMAS
		Tvoros fragmentas
		LAIDA
		0
		LAPAS
		1
		LAPŲ
		2

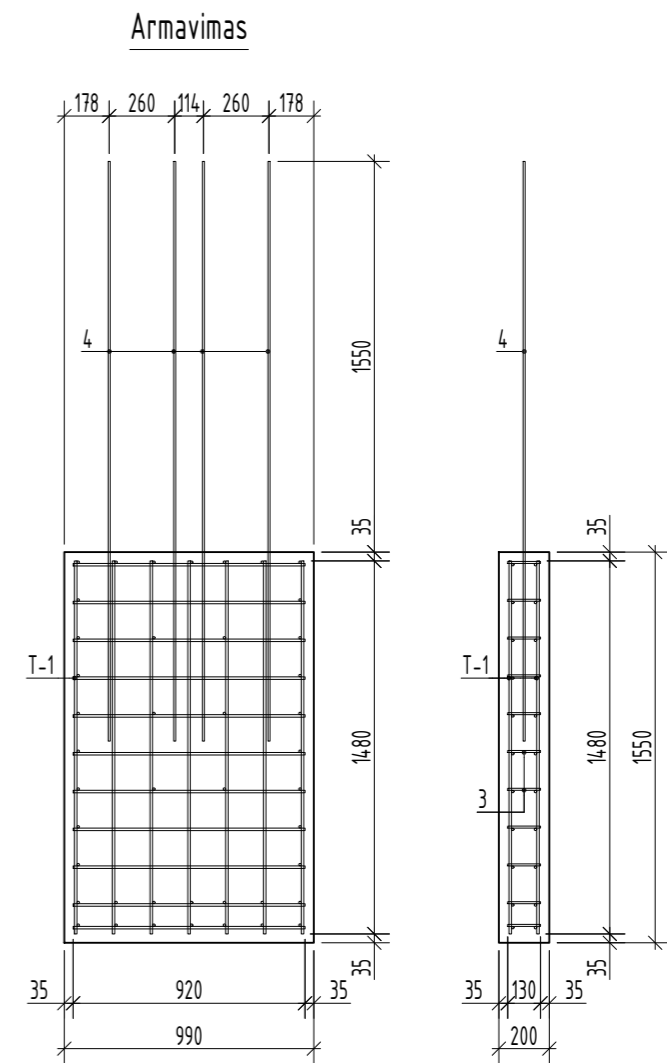
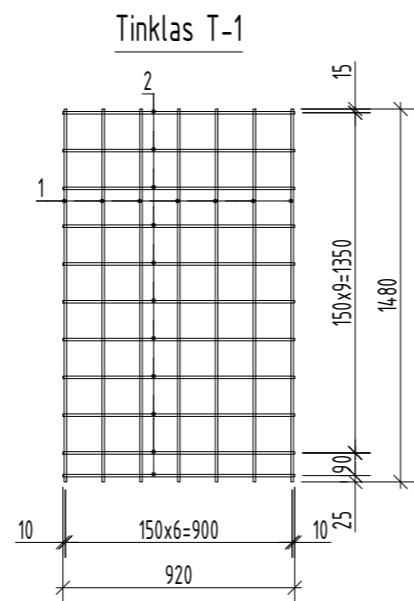
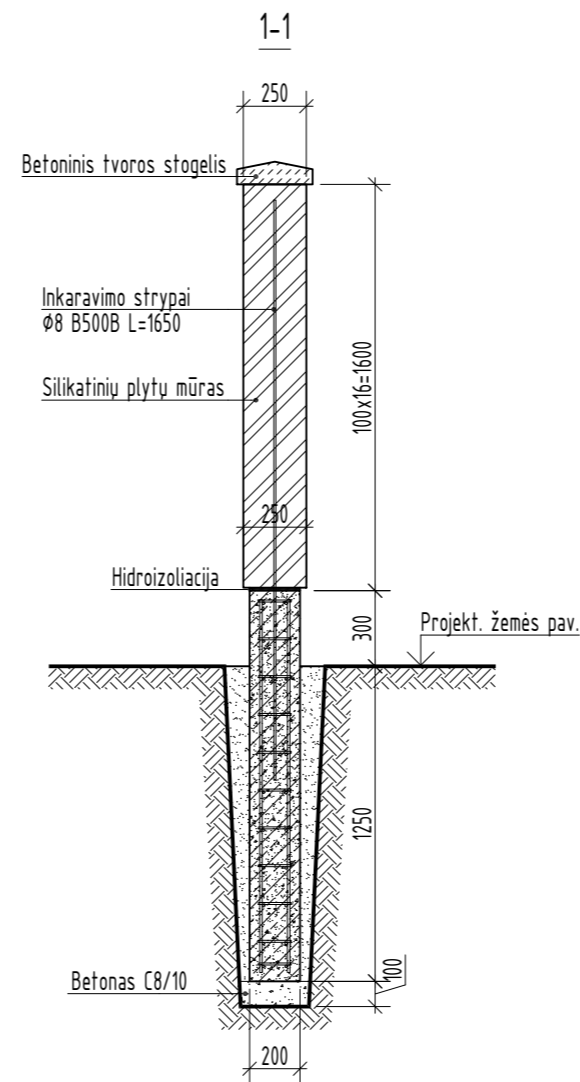
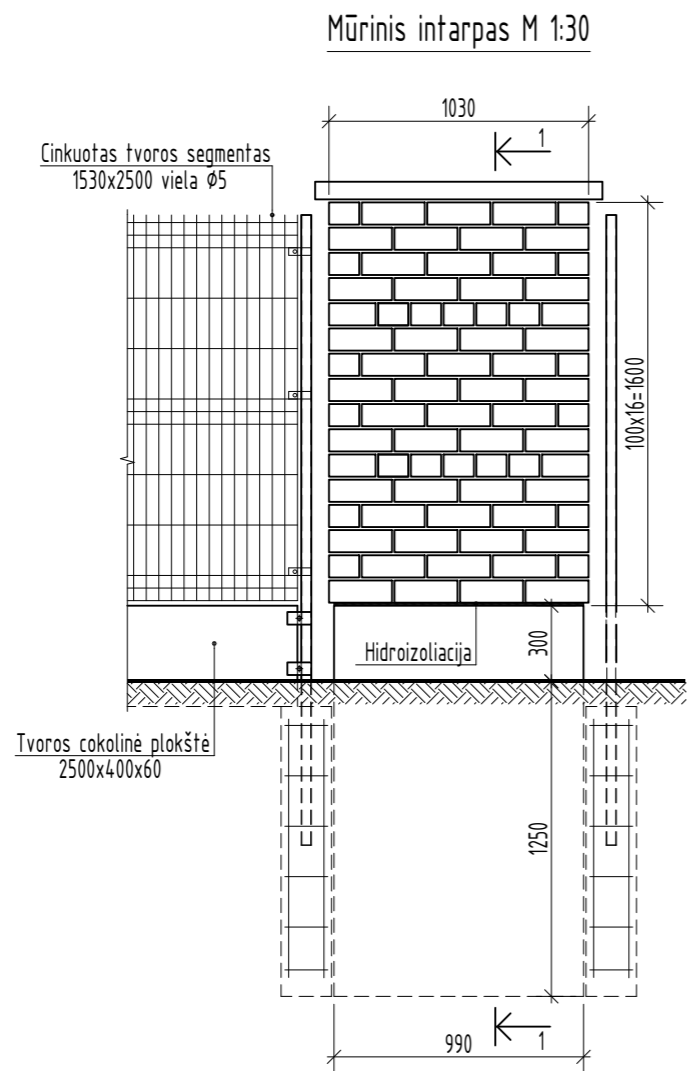

PASTABOS:
1. Poz. 3 dėstoma visu pamato perimetru kas 150 mm, vidinėje dalyje - kas 300 mm.

DOKUMENTO ŽYMUO	LAPAS	LAPŲ	LAIDA
2022-36-02-PP-SP.B-07	2	2	0